



FI Kuivausrumpu
SV Torktumlare

Käyttöohje
Bruksanvisning

2
24

SISÄLTÖ

1. TURVALLISUUSTIEDOT.....	3
2. TURVALLISUUSOHJEET.....	5
3. LAITTEEN KUVAUS.....	7
4. KÄYTTÖPANEELI.....	7
5. OHJELMATAULUKKO.....	9
6. LISÄTOIMINNOT.....	10
7. ASETUKSET.....	11
8. KÄYTTÖÖNOTTO.....	13
9. PÄIVITTÄINEN KÄYTTÖ.....	13
10. VIHJEITÄ JA NEUVOJA.....	14
11. HOITO JA PUHDISTUS.....	15
12. VIANMÄÄRITYS.....	18
13. TEKNISET TIEDOT.....	19
14. PIKAOPAS.....	21

SINUN PARHAAKSESI

Kiitämme teitä Electrolux-laitteen hankinnasta. Olette valinneet tuotteen, joka perustuu vuosikymmenien aikana saatuun kokemukseen ja innovaatioon. Kekseliäs ja tyylikäs laite, joka on suunniteltu teitä ajatellen. Laitetta käyttäessänne voitte olla aina varma erinomaisista tuloksista. Tervetuloa Electroluxiin.

Vieraile verkkosivullamme:



Saadaksesi käyttöön liittyviä neuvoja, esitteitä, vianmääritysohjeita ja huolto-ohjeita:

www.electrolux.com/webselfservice



Tuotteen rekisteröimiseksi parempaa huoltoa varten:

www.registerelectrolux.com



Ostaaksesi laitteesi lisävarusteita, kulutusosia ja alkuperäisiä varaosia:

www.electrolux.com/shop

ASIAKASPALVELU JA HUOLTO

Suosittellemme alkuperäisten varaosien käyttöä. Pidä seuraavat tiedot saatavilla ottaessasi yhteyttä valtuutettuun huoltoliikkeeseemme. Malli, tuotenumero, sarjanumero. Kyseiset tiedot löytyvät laitteen arvokilvestä.

 Varoitukset/huomautukset ja turvallisuusohjeet

 Yleisohjeet ja vinkit

 Ympäristönsuojelu

Oikeus muutoksiin pidätetään.

1. ⚠ TURVALLISUUSTIEDOT

Lue laitteen mukana toimitetut ohjeet ennen tämän laitteen asennuksen ja käytön aloittamista. Valmistaja ei ota vastuuta henkilövahingoista tai vahingoista, jotka aiheutuvat virheellisestä asennuksesta tai käytöstä. Säilytä ohjeita aina varmassa ja helppopääsyisessä paikassa tulevia käyttökertoja varten.

1.1 Lasten ja taitamattomien henkilöiden turvallisuus



VAROITUS!

Tukehtumis- tai henkilövamman tai pysyvän vammautumisen vaara.

- Vähintään 8 vuotta täyttäneet lapset ja sellaiset henkilöt, joiden fyysiset, sensoriset tai henkiset kyvyt eivät ole tähän riittäviä tai joilla ei ole laitteen tuntemusta tai kokemusta sen käytöstä, saavat käyttää tätä laitetta ainoastaan silloin, kun heidän turvallisuudestaan vastaava henkilö valvoo ja ohjaa heitä käyttämään laitetta turvallisesti ja ymmärtämään sen käyttöön liittyvät vaarat.
- Laite on pidettävä 3-8-vuotiaiden lasten ja erittäin vakavasti liikuntarajoitteisten henkilöiden ulottumattomissa, ellei heitä valvota jatkuvasti.
- Alle 3-vuotiaat lapset tulee pitää kaukana laitteesta, ellei heitä valvota jatkuvasti.
- Älä anna lasten leikkiä laitteella.
- Kaikki pakkaukset tulee pitää lasten ulottumattomissa ja hävittää asianmukaisesti.
- Pidä pesuaineet lasten ulottumattomissa.
- Pidä lapset ja kotieläimet poissa laitteen luota silloin, kun laitteen luukku on auki.
- Jos laitteessa on lapsilukko, se tulee kytkeä päälle.
- Lapset eivät saa puhdistaa laitetta tai suorittaa laitteeseen käyttäjän huoltotoimenpiteitä.

1.2 Yleiset turvallisuusohjeet

- Älä muuta laitteen teknisiä ominaisuuksia.
- Jos kuivausrumpu asennetaan pesukoneen päälle, käytä torniasennussarjaa. Valtuutetulta jälleenmyyjältä saatavilla olevaa asennussarjaa voidaan käyttää vain laitteissa, jotka on määritetty lisävarusteen mukana toimitetuissa ohjeissa. Lue se huolellisesti ennen asennusta (katso asennusopas).
- Laite voidaan asentaa erilleen muista kalusteista tai keittiön työtason alapuolelle oikean kokoiseen tilaan (katso asennusopas).
- Älä asenna laitetta lukittavan oven, liukuoven tai vastakkaiselle puolelle kiinnitetyn oven taakse, jossa laitteen ovea ei voida avata kokonaan.
- Pohjan tuuletusaukot eivät saa olla maton tai muun lattiapäällysteen peitossa.
- VAROITUS: Laitteeseen ei saa liittää ulkoista kytkintä, kuten ajastinta, eikä sitä saa liittää virtapiiriin, jonka sähkölaitos säännöllisin väliajoin kytkee päälle/pois päältä.
- Kytke pistoke pistorasiaan vasta asennuksen jälkeen. Varmista, että laitteen verkkovirtakytkentä on hyvin ulottuvilla laitteen asennuksen jälkeen.
- Jos virtajohto vaurioituu, sen saa sähkövaaran välttämiseksi vaihtaa vain valmistaja, valtuutettu huoltoliike tai vastaava ammattitaitoinen henkilö.
- Maksimitäyttö määrää 7 kg ei saa ylittää (ks. kappale "Ohjelmataulukko").
- Jos tekstiileissä on teollisten kemikaalien tahroja, niitä ei saa pestä laitteessa.
- Pyyhi mahdollinen laitteen ympärille kerääntynyt nukka ja muut materiaali jäämät pois.
- Älä käytä laitetta ilman sihtiä. Puhdista nukkasihhti ennen jokaista käyttökertaa ja jokaisen käyttökerran jälkeen.
- Älä kuivaa kuivausrummussa pesemättömiä vaatteita

- Tekstiilit, joissa on ruokaöljyä, asetonia, alkoholia, petroolia, kerosiinia, tahrannoista, tärpättiä, vahoja ja vahanpoistoaineita on pestävä kuumassa vedessä käyttäen runsaasti pesuainetta, ennen kuin ne voidaan kuivata kuivausrummussa.
- Kuivausrummussa ei saa kuivata vaahtokumista valmistettuja tuotteita (lateksivaahdot), suihkumyrsyjä, vettähyökkiviä tekstiilejä, kumitettuja esineitä tai vaatteita eikä vaahtokumilla täytettyjä tyynyjä.
- Noudata huuhteluaineiden ja vastaavien tuotteiden käytössä aina tuotteen valmistajan ohjeita.
- Poista pyykeistä kaikki mahdolliset sytytyslähteet, kuten savukkeensytyttimet ja tulitikut.
- VAROITUS: Älä koskaan pysäytä kuivausrumpua ennen kuivausjakson päättymistä, ellei heti ota pyykkiä rummusta ja levitä sitä kuivumaan, jotta kuumuus haihtuu.
- Kytke laite pois toiminnasta ja irrota pistoke pistorasiasta ennen ylläpitotoimien aloittamista.

2. TURVALLISUUSOHJEET

2.1 Asennus

- Poista kaikki pakkausmateriaalit.
- Vaurioitunutta laitetta ei saa asentaa tai käyttää.
- Noudata koneen mukana toimitettuja asennusohjeita.
- Siirrä laitetta aina varoen, sillä se on raskas. Käytä aina suojakäsineitä ja suojaavia jalkineita.
- Laitetta ei saa asentaa tilaan tai käyttää tilassa, jossa lämpötila voi olla alle 5 °C tai yli 35 °C.
- Varmista, että laitteen asennuspaikan lattia on tasainen, vakaa, lämmönkestävä ja puhdas.
- Varmista riittävä ilmankierto laitteen ja lattian välissä.
- Laite tulee säilyttää pystyasennossa siirtämisen aikana.
- Laitteen takaosan pinta on asetettava seinää vasten.
- Kun laite on asetettu lopulliseen asennuspaikkaan, tarkista, että se on

oikein tasapainossa vesivaakaa käyttäen. Säädä tarvittaessa laitteen säätöjalkoja.

2.2 Sähköliitäntä



VAROITUS!

Tulipalo- ja sähköiskuvaara.

- Laite on kytkettävä maadoitettuun pistorasiaan.
- Varmista, että arvokilvessä olevat parametrit ovat verkkovirtalähteen sähköarvojen mukaisia.
- Kytke pistoke maadoitettuun pistorasiaan.
- Älä käytä jakorasioita tai jatkojohtoja.
- Älä vedä virtajohtosta pistoketta irrottaessasi. Vedä aina pistokkeesta.
- Älä koske virtajohtoon tai pistokkeeseen märillä käsillä.
- Tämä kodinkone vastaa Euroopan yhteisen direktiivejä.

2.3 Käyttö



VAROITUS!

Virheellinen käyttö voi aiheuttaa henkilövahinkoja, sähköiskuja, tulipaloja, palovammoja tai laitteen vaurioitumisen.

- Tämä laite on tarkoitettu ainoastaan kotitalouskäyttöön.
- Älä kuivaa vaurioituneita (repeytyneitä, rispaantuneita) tekstiilejä, joissa on pehmusteita tai täytteitä.
- Kuivaa vain tekstiilejä, jotka voidaan kuivata kuivausrummussa. Noudata tekstiilien hoito-ohjemerkinä.
- Jos olet pessyt pyykkiä tahranpoistoaineella, suorita ylimääräinen huuhtelujakso ennen kuivausrummun käynnistämistä.
- Älä juo lauhdevettä/tislattua vettä tai valmista ruokaa lauhdevettä/tislattua vettä käyttäen. Se voi aiheuttaa terveysongelmia ihmisille ja eläimille.
- Älä istu tai seiso laitteen avoimen luukun päällä.
- Älä kuivaa kuivausrummussa täysin märkiä vaatteita.

2.4 Hoito ja puhdistus



VAROITUS!

Virheellinen käyttö voi aiheuttaa henkilövahinkoja tai laitteen vaurioitumisen.

- Älä suihkuta vettä tai käytä höyryä laitteen puhdistamiseen.
- Puhdista laite kostealla pehmeällä liinalla. Käytä vain mietoja puhdistusaineita. Älä käytä hankausainetta, hankaavia pesulappuja, liuottimia tai metalliesineitä.

2.5 Hävittäminen



VAROITUS!

Henkilövahinko- tai tukehtumisvaara.

- Irrota laite sähköverkosta ja vedenjakelusta.
- Leikkaa virtajohto laitteen läheltä ja hävitä se.
- Poista luukun lukitus, jotta lapset ja eläimet eivät voisi jäädä kiinni rummun sisälle.
- Hävitä laite paikallisten kotitalouksien sähkö- ja elektroniikkalaiteromua (WEEE) koskevien määräyksen mukaisesti.

3. LAITTEEN KUVAUS

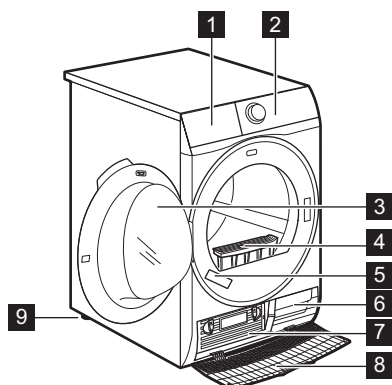

- 1 Tyhjennä vesisäiliö
- 2 Käyttöpaneeli
- 3 Laitteen luukku
- 4 Filter
- 5 Arvokilpi
- 6 Tuuletusaukot
- 7 Lämmönvaihtimen kansi
- 8 Lämmönvaihtimen suojus
- 9 Säädettävä jalka

i Luukun kätsisyyttä voidaan vaihtaa laitteen täyttämisen helpottamiseksi ja asentamisen helpottamiseksi. (katso erillinen esite).

4. KÄYTTÖPANEELI

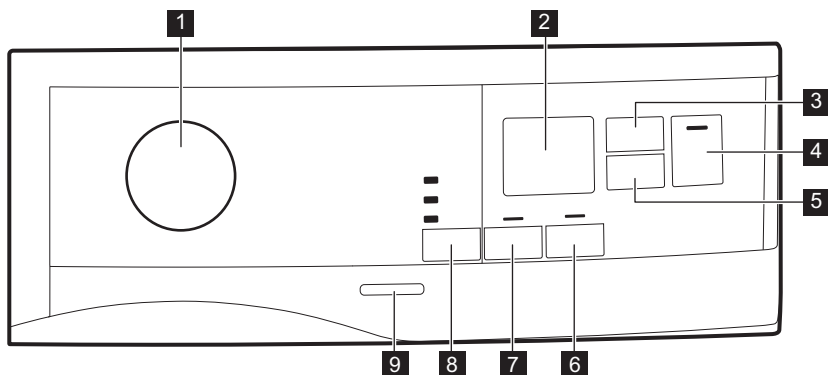

- 1 Ohjelmanvalitsin ja ● NOLLAA-kytkin
- 2 Näyttö
- 3 Time Dry (Kuivausaika) - kosketuspainike
- 4 Start/Pause (Käynnistä/Tauko) - kosketuspainike
- 5 Delay Start (Ajastin) -kosketuspainike
- 6 Extra Anticrease (Rypistymisenesto) -kosketuspainike
- 7 Delicates (Hellävarainen) - kosketuspainike
- 8 Dryness Level (Kuivuusaste) - kosketuspainike
- 9 Virtapainike



Paina kosketuspainikkeita sormella symbolin alueella tai lisätoiminnon nimen kohdalla. Älä käytä käsineitä, kun käytät käyttöpaneelia. Varmista, että käyttöpaneeli on aina puhdas ja kuiva.

4.1 Näyttö

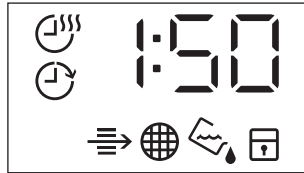

Näytön symboli	Symbolin kuvaus
	Time Drying (Ajastettu kuivaus) -lisätoiminto toiminnassa
	Delay Start (Ajastin) -lisätoiminto toiminnassa
	merkkivalo: <i>tarkista lämmönvaihdin</i>
	merkkivalo: <i>puhdistasihti</i>
	merkkivalo: <i>tyhjennä vesisäiliö</i>
	lapsilukko on toiminnassa
— — —	virheellinen valinta tai nappi on ● "Nollaa"-asennossa
2 : 0 0	ohjelman kesto
: 1 0 - 2 : 0 0	Time Drying (Ajastettu kuivaus) -toiminnon kesto
1 h - 2 0 h	Delay Start (Ajastin) -toiminnon kesto

5. OHJELMATAULUKKO

Ohjelma	Täyttömäärä ¹⁾	Ominaisuudet / Tekstiilityyppi ²⁾
 3) Cotton (Puuvilla) Eco	7 kg	Ohjelma puuvillatekstiilien kuivaamiseen "puuvilla kaappikuiva" -kuivuustasoon maksimaalisella energiansäästöllä. /  
Cotton (Puuvilla)	7 kg	Ohjelma kaikenlaisten puuvillatekstiilien kuivaamiseen kaappikuiviksi. /  
Synthetic (Siliävät)	3,5 kg	Tekokuidut tai sekoitekuidut. /   
Delicates (Hellävarainen)	4 kg	Arkalaatuiset tekstiilit, kuten viskoosi, raion, akryyli ja niiden seokset. /   
Easy Iron (Helposti siliävät)	1 kg (tai 5 paitaa)	Helposti siliävät tekstiilit, jotka vaativat vain kevyen silityksen. Kuivaustulokset voivat vaihdella tekstiilin lajin mukaan. Ravista vaatteita ennen kuin asetat ne laitteeseen. Kun ohjelma on päättynyt, poista pyykit heti ja aseta ne vaateripustimeen. /   
Refresh (Raikastus)	1 kg	Säilössä olleiden tekstiilien raikastus.
Shirts (Paidat)	1,5 kg (tai 7 paitaa)/	Helposti siliävät tekstiilit, jotka vaativat vain kevyen silityksen. Kuivaustulokset voivat vaihdella tekstiilin lajin mukaan. Ravista vaatteita ennen kuin asetat ne laitteeseen. Kun ohjelma on suoritettu loppuun, poista pyykit heti ja aseta ne vaateripustimeen. /   
Duвет (Peitot)	3 kg	Tavalliset tai parivuoteen peitot ja tyynyt (höyhen-, untuva- tai synteettisellä täytteellä). /   
Bedlinen (Vuodevaatteet)	3 kg	Vuodevaatteet, kuten tavallisen tai parivuoteen lakanat, tynnyliinat, pussilakanat. /   
Sports (Urheiluasu)	2 kg	Urheiluasu, ohuet ja kevyet tekstiilit, mikrokuitu, polyesteri. /   
Denim (Farmarit)	4 kg	Vapaa-ajanvaatteet, esim. farmarit, college-paidat, joissa on eripaksuisia kohtia (esim. kaulukset, hihansuut ja saumat). /   

Ohjelma	Täyttömäärä ¹⁾	Ominaisuudet / Tekstiilityyppi ²⁾
Mixed (Mix)	3 kg	Puuvilla- ja tekokuitutekstiilit. Alhaisen lämpötilan ohjelma. Hellävarainen ohjelma, joka käyttää lämmintä ilmaa. / 

1) Maksimipaino viittaa kuivaan pyykkiin.

2) Katso tekstiilin merkinnän merkitykset luvusta *VIHJEITÄ JA NEUVOJA: Pyykin valmistaminen*.

3)  Cotton (Puuvilla) Cupboard Dry (Kaappikuiva) ECO -ohjelma on "Standardi puuvillaohjelma" Euroopan komission asetuksen 392/2012 mukaisesti. Sopii määrän normaalin puuvillapyykin kuivaukseen. Energiankulutuksen kannalta tehokkain määrän puuvillapyykin kuivausohjelma.

6. LISÄTOIMINNOT

6.1 Dryness Level (Kuivuusaste)

Tämä toiminto lisää pyykin kuivuustasoa. Valittavissa on kolme asetusta:

-  Extra Dry (Erittäin Kuiva)
-  Cupboard Dry (Kaappikuiva)
-  Iron Dry (Silityskuiva)

6.2 Delicates (Hellävarainen)

Tämän lisätoiminnon avulla voit asettaa hellävaraisen kuivausohjelman, jonka lämpötila on alhainen. Käytä tätä lisätoimintoa tekstiileihin, joiden ohjemerkinässä on symboli  (esim. akryyli, viskoosi).

6.3 Extra Anticrease (Rypistymisenesto)

Pidentää kuivausohjelman lopussa olevaa rypistymisenestovaihetta 60

6.5 Lisätoiminnot-taulukko

Ohjelmat ¹⁾	Dryness Level (Kuivuusaste)	Delicates (Hellävarainen)	Extra Anticrease (Rypistymisenesto)	Time Dry (Kuivausaika)
	  			

minuutilla. Tämä toiminto vähentää ryppejä. Pyykit voidaan ottaa pois koneesta rypistymisenestovaiheen aikana.

6.4 Time Dry (Kuivausaika)

Voit asettaa ohjelman keston 10 minuutin ja 2 tunnin välillä. Vaadittu kesto on suhteessa laitteen pyykkimäärään.



Suosittellemme, että asetat lyhyen keston pienille pyykkimäärille tai kuivatessasi vain yhtä tekstiiliä.

Ohjelmat ¹⁾	Dryness Level (Kui- vuusaste)	Delicates (Helläva- rainen)	Extra An- tcrease (Rypisty- misenes- to)	Time Dry (Kuivaus- aika)
 Cotton (Puuvil- la) Eco	■	■	■	
Cotton (Puuvilla)	■	■	■	■
Synthetic (Siliävät)	■	■	■	■
Delicates (Hellävarai- nen)	■	■	■	
Easy Iron (Helposti siliävät)		■	■	
Refresh (Raikastus)			■	■
Shirts (Paidat)		■	■	■
Duvet (Peitot)	■		■	
Bedlinen (Vuodevaat- teet)	■	■	■	■
Sports (Urheiluasut)	■		■	■
Denim (Farmarit)	■	■	■	■
Mixed (Mix)	■	■	■	■

¹⁾ Ohjelman asettamisen yhteydessä voit asettaa 1 tai useamman lisätoiminnon. Voit kytkeä ne toimintaan tai pois toiminnasta painamalla vastaavaa kosketuspainiketta.

7. ASETUKSET

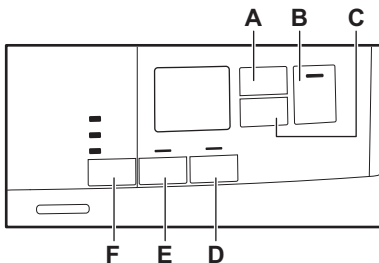

- A. Time Dry (Kuivausaika) - kosketuspainike
- B. Start/Pause (Käynnistä/Tauko) - kosketuspainike
- C. Delay Start (Ajastin) -kosketuspainike
- D. Extra Anticrease (Rypistymisenesto) -kosketuspainike

- E. Delicates (Hellävarainen) - kosketuspainike
- F. Dryness Level (Kuivuusaste) - kosketuspainike

7.1 Lapsilukko

Tämä lisätoiminto estää lapsia leikkimästä laitteella ohjelman ollessa käynnissä. Kosketuspainikkeet on lukittu.

Ainoastaan virtapainike toimii.

Lapsilukko-lisätoiminnon kytkeminen toimintaan:

1. Kytke laite toimintaan painamalla virtapainiketta.

2. Paina ja pidä alhaalla kosketuspainiketta (D) muutaman sekunnin ajan.

Lapsilukon merkkivalo syttyy.



Lapsilukko voidaan poistaa käytöstä ohjelman ollessa käynnissä. Paina ja pidä alhaalla samoja kosketuspainikkeita, kunnes lapsilukon merkkivalo sammuu. Lapsilukko-toiminto ei ole käytettävissä 8 sekuntiin laitteen päälle kytkemisen jälkeen.

7.2 Jäljelle jäävän pyykin kosteustason säätäminen



Aina kun siirryt "Jäljelle jäävän pyykin kosteustason säätäminen" -tilaan, aikaisemmin asetettu jäljelle jäävä kosteustaso vaihtuu seuraavaan arvoon (esim. aikaisemmin asetettu arvo - 2 - vaihtuu arvoon - 1 -).

Jäljelle jäävän kosteustason oletusasetuksen muuttaminen:

1. Kytke laite toimintaan painamalla virtapainiketta.
2. Valitse haluamasi ohjelma ohjelmanvalitsimella.
3. Odota noin 8 sekuntia.
4. Paina ja pidä alhaalla painikkeita (F) ja (E) samanaikaisesti.

Jokin seuraavista merkkivaloista syttyy:

- - 0 - maksimaalinen kuivuus
 - - 1 - pyykin suurempi kuivuus
 - - 2 - pyykin vakiokuivuus
5. Paina ja pidä alhaalla painiketta (F) ja (E) uudelleen, kunnes oikean tason merkkivalo syttyy.



Jos näyttö palaa normaaliin tilaan (vaiheessa 2 valitun ohjelman aika tulee näkyviin) jäljelle jäävän kosteustason asettamisen aikana, paina ja pidä alhaalla painikkeita (F) ja (E) uudelleen siirtyäksesi "Jäljelle jäävän pyykin kosteustason säätäminen" -tilaan (aikaisemmin asetettu jäljelle jäävä kosteustaso vaihtuu seuraavaan arvoon).

6. Viiden sekunnin jälkeen näyttö palaa normaaliin tilaan.

7.3 Vesisäiliön merkkivalo

Vesisäiliön merkkivalo palaa oletuksena. Se syttyy, kun ohjelma päättyy tai kun vesisäiliön tyhjennys on tarpeen.



Jos "tyhjennysarja" asennetaan (lisävaruste), laite tyhjentää vesisäiliön automaattisesti. Tässä tapauksessa suosittelemme vesisäiliön merkkivalon pois päältä kytkemistä.

Vesisäiliön merkkivalon kytkeminen pois päältä:

1. Kytke laite toimintaan painamalla virtapainiketta.
2. Odota noin 8 sekuntia.
3. Paina ja pidä alhaalla kosketuspainikkeita (E) ja (D) samanaikaisesti.

Näytössä näkyy jokin seuraavista:

- Näytössä näkyy "Pois". Viiden sekunnin jälkeen näyttö palaa normaaliin tilaan.
- Näytössä näkyy "Päällä". Viiden sekunnin jälkeen näyttö palaa normaaliin tilaan.

7.4 Äänimerkki käytössä/pois käytöstä

Voit poistaa äänimerkit käytöstä ja ottaa ne käyttöön painamalla ja pitämällä

alhaalla kosketuspainikkeita (A) ja (C) samanaikaisesti noin 2 sekunnin ajan.

8. KÄYTTÖNOTTO

- i** Takarummun pakkaus poistuu automaattisesti, kun kuivausrumpu käynnistetään ensimmäistä kertaa. Laitteesta voi tällöin kuulua ääntä.

Ennen laitteen ensimmäistä käynnistyskertaa:

- Puhdista kuivausrummun rumpu kostealla liinalla.
- Käynnistä yhden tunnin ohjelma pyykin ollessa kostea.

9. PÄIVITTÄINEN KÄYTTÖ

9.1 Ohjelman käynnistäminen ilman ajastusta

1. Valmistele pyykki ja täytä laite.



HUOMIO!

Varmista, ettei pyykki jää laitteen luukun ja kumitiivisteen väliin luukun sulkemisen yhteydessä.

2. Kytke laite toimintaan painamalla virtapainiketta.
3. Aseta oikea ohjelma ja lisätoiminnot pyykin lajin mukaan.

Ohjelman kesto näkyy näytössä.

- i** Näkyvässä oleva kuivausaika viittaa 5 kg:n Puuvilla- ja Farmarit-ohjelmiin. Muissa ohjelmissa kuivausaika viittaa suositeltuihin täyttömääriin. Jos 5 kg:n paino ylitetään, Puuvilla- ja Farmarit-ohjelmien kuivausaika on pitempi.

4. Paina Start/Pause (Käynnistä/ Tauko)-kosketuspainiketta. Ohjelma käynnistyy.

9.2 Ohjelman käynnistäminen ajastuksella

1. Aseta oikea ohjelma ja lisätoiminnot pyykin lajin mukaan.

2. Paina ajastimen painiketta toistuvasti, kunnes haluamasi viive näkyy näytössä.



Voit asettaa ohjelman käynnistymään 1 tunnin ja 20 tunnin välisellä viiveellä.

3. Paina Start/Pause (Käynnistä/ Tauko)-kosketuspainiketta. Näytössä näkyy ajastimen ajanlaskenta. Kun asetettu aika on kulunut loppuun, ohjelma käynnistyy.

9.3 Ohjelman muuttaminen

1. Kytke laite pois toiminnasta painamalla virtapainiketta.
2. Kytke laite toimintaan painamalla virtapainiketta.
3. Valitse ohjelma.



Vaihtoehtoisesti:

1. Kierrä valitsin ● "Nollaa"-asentoon.
2. Odota yhden sekunnin ajan. Näytössä näkyy — — —.
3. Valitse ohjelma.

9.4 Ohjelman päättyessä

Kun ohjelma on päättynyt:

- Laitteesta kuuluu jaksottainen äänimerkki.
- Näytössä näkyy :





- Merkkivalot  Filter (Nukkasihti - suodatin) ja  Tank (Säiliö) syttyvät.
- Merkkivalo Start/Pause (Käynnistä/Tauko) palaa.

Laite toimii rypistymisenestovaiheella edelleen 30 minuuttia tai sitä kauemmin, jos Extra Anticrease (Rypistymisenesto)-lisätoiminto on kytketty päälle (ks. luku *Lisätoiminto - Extra Anticrease (Rypistymisenesto)*).

Rypistymisenestovaihe vähentää rypistymistä.

Voit poistaa pyykin ennen kuin rypistymisenestovaihe on päättynyt. Suosittelemme parempien tuloksien saavuttamiseksi, että pyykit poistetaan vasta sitten, kun toiminto on lähes päättynyt tai päättynyt.

Kun rypistymisenestovaihe on päättynyt:

- Näytössä näkyy edelleen  :  
- Merkkivalot  Filter (Nukkasihti - suodatin) ja  Tank (Säiliö) syttyvät.

10. VIHJEITÄ JA NEUVOJA

10.1 Pyykin valmisteleminen

- Sulje vetoketjut.
- Sulje untuvapeittojen kiinnittimet.
- Siteitä tai nauhoja (esim. esiliinan nauhat) ei saa kuivata irrallaan. Sido ne ennen ohjelman käynnistämistä.
- Tyhjennä kaikki taskut.
- Kun vaatteiden sisällä on puuvillakerros, käännä ne nurinpäin. Puuvillakerroksen on oltava ulospäin.
- Aseta aina käsiteltävään pyykkiin sopiva ohjelma.
- Älä sekoita vaaleita ja tummia vaatteita.
- Vähennä tekstiilien kutistumista valitsemalla puuvilla-, jersey- tai trikoovaatteisiin sopiva ohjelma.

- Start/Pause (Käynnistä/Tauko) sammuu.



1. Kytke laite pois toiminnasta painamalla virtapainiketta.
2. Avaa laitteen luukku.
3. Ota pyykki pois koneesta.
4. Sulje laitteen luukku.

 Puhdista aina sihti ja tyhjennä vesisäiliö ohjelman päättyessä.

9.5 Valmiustila-toiminto



Energiankulutuksen vähentämiseksi tämä toiminto kytkee laitteen automaattisesti pois toiminnasta:

- 5 minuutin kuluttua, jos ohjelmaa ei käynnistetä.
- 5 minuutin kuluttua ohjelman päättymisestä.

 Aika vähenee 30 sekuntiin, jos valitsin on  "Nollaa"-asennossa.

- Älä ylitä Ohjelmat-luvussa annettua tai näytössä näkyvää maksimitäyttömäärää.
- Kuivaa ainoastaan kuivausrummussa kuivattavia tekstiilejä. Katso soveltuvuus tekstiilin hoito-ohjemerkinästä.
- Suuria ja pieniä kappaleita ei saa kuivata yhdellä kertaa. Pienet vaatekappaleet voivat jäädä suurien kappaleiden sisään, jolloin ne jäävät kosteiksi.

Tekstiilin merkintä	Kuvaus
	Kuivausrummussa kuivattava tekstiili.

Tekstiilin merkintä	Kuvaus
	Kuivausrummussa korkeissa lämpötiloissa kuivattava tekstiili.
	Kuivausrummussa vain alhaisissa lämpötiloissa kuivattava tekstiili.
	Tekstiili, jota ei saa kuivata kuivausrummussa.

11. HOITO JA PUHDISTUS

11.1 Sihdin puhdistaminen

1.

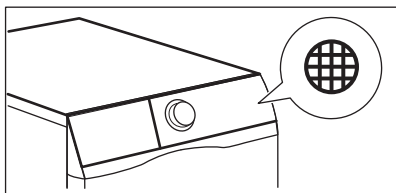

2.

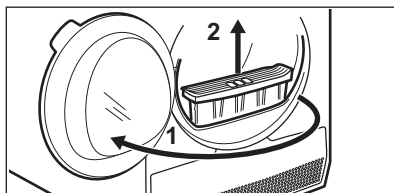

3.

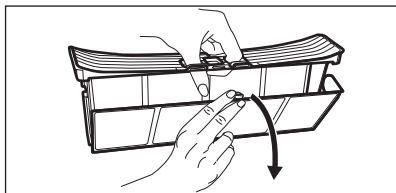

4.



5. 1)

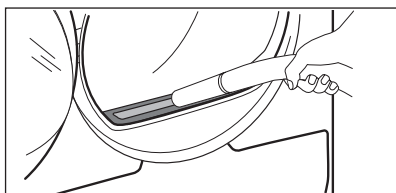

6.

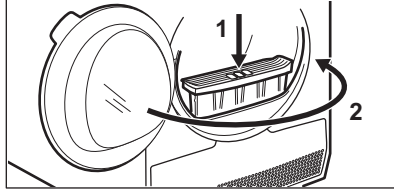

1) Poista tarvittaessa nukka sihdin liitoksesta ja tiivisteestä. Voit käyttää imuria.

11.2 Vesisäiliön tyhjentäminen

1.

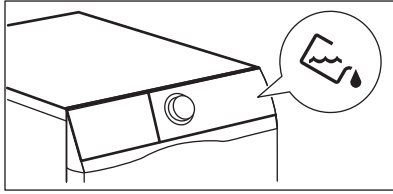

2.

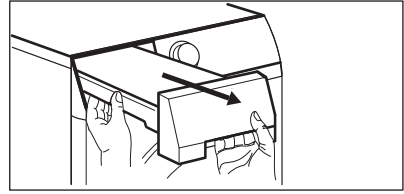

3.

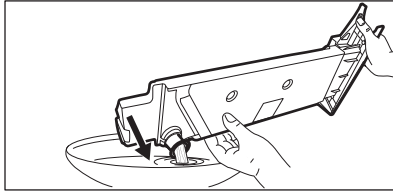

4.

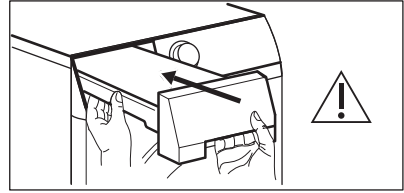

Voit käyttää vesisäiliön vettä tislattun veden sijasta (esim. höyrösiilytykseen). Poista liat suodattimella ennen veden käyttämistä.

11.3 Lämmönvaihtimen puhdistaminen

1.

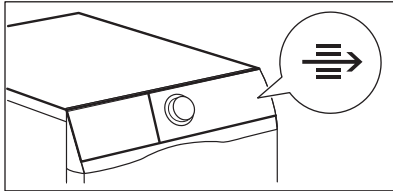

2.

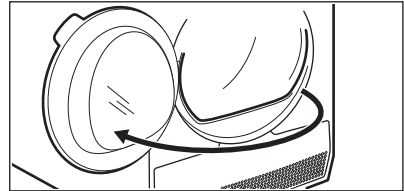

3.

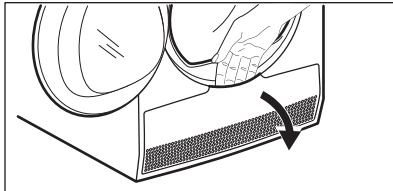

4.

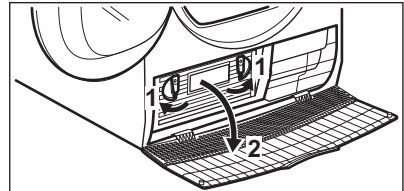

5.

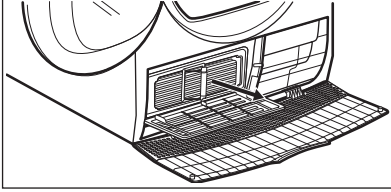

6.



7.

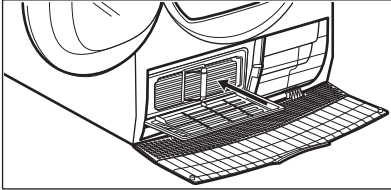

8.

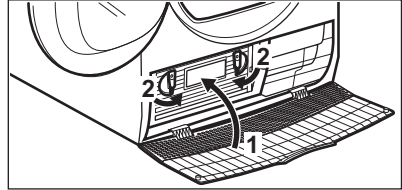

9.

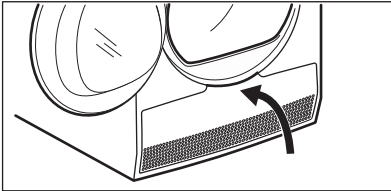

10.

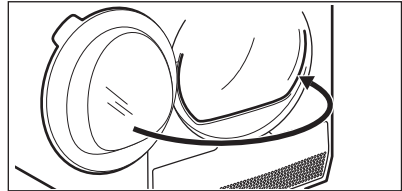

11.4 Rummun puhdistaminen



VAROITUS!

Irrota laite sähköverkosta ennen sen puhdistamista.

Puhdista rumpun sisäosa ja sen nostimet miedolla pesuaineella. Kuivaa puhdistetut pinnat pehmeällä liinalla.



HUOMIO!

Älä puhdista rumpua hankausaineilla tai teräsvillalla.

11.5 Käyttöpaneelin ja ulkokuoren puhdistaminen

Puhdista käyttöpaneeli ja ulkokuori miedolla pesuaineella.

Käytä kosteaa liinaa. Kuivaa puhdistetut pinnat pehmeällä liinalla.



HUOMIO!

Älä käytä kalusteiden puhdistusaineita tai puhdistusaineita, jotka voivat aiheuttaa korroosiota.

11.6 Tuuletuskanavien puhdistaminen

Poista tuuletuskanaviin kerääntynyt nukka pölynimurilla.

12. VIANMÄÄRITYS

Problem	Mahdollinen ratkaisu
Laite ei kytkeydy toimintaan.	Varmista, että pistoke on kiinnitetty pistorasiaan.
	Tarkista asunnon sähkötaulun sulake (sulakekaapista).
Pesuohjelma ei käynnisty.	Paina painiketta Start/Pause (Käynnistä/Tauko).
	Tarkista, että laitteen ovi on suljettu.
Laitteen luukku ei voi sulkea.	Tarkista, että sihti on asetettu oikein paikalleen.
	Varmista, ettei pyykki jää laitteen luukun ja kumitiivisteeseen väliin.
Laite pysähtyy toiminnan aikana.	Tarkista, että vesisäiliö on tyhjä. Käynnistä ohjelma painamalla uudelleen painiketta Start/Pause (Käynnistä/Tauko).
	Täyttömäärä on liian pieni, lisää pyykkiä tai käytä Time Drying (Ajastettu kuivaus)-ohjelmaa.
Ohjelman kesto on liian pitkä tai kuivaustulos on heikko. ¹⁾	Varmista, että pyykin paino sopii ohjelman keston.
	Varmista, että sihti on puhdas.
	Pyykki on liian märkää. Linkoa pyykki uudelleen pesukoneessa.
	Varmista, että huoneenlämpötila on yli +5 °C ja alle +35 °C. Optimaalinen huoneenlämpötila on 19 °C - 24 °C.
	Aseta Time Drying (Ajastettu kuivaus) tai Extra Dry (Erittäin Kuiva) -ohjelma. ²⁾
Näytössä näkyy — — —.	Jos haluat asettaa uuden ohjelman, kytke laite pois toiminnasta ja uudelleen toimintaan.
	Varmista, että lisätoiminnot sopivat valittuun ohjelmaan.
Näytössä näkyy virhekoodi (esim. E51).	Kytke laite pois toiminnasta ja toimintaan. Käynnistä uusi ohjelma. Jos ongelma toistuu, ota yhteys huoltoliikkeeseen.

1) Ohjelma päättyy automaattisesti enintään 5 tunnin kuluttua.

2) Jotkin kohdat voivat jäädä kosteiksi suurikokoisia kappaleita kuivatessa (esim. lakanat).

12.1 Jos kuivaustulos ei ole hyvä.

- Asetettu ohjelma oli virheellinen.
- Sihti on tukossa.
- Lämmönvaihdin on tukkiutunut.
- Laitteessa oli liikaa pyykkiä.
- Rumpu on likainen.
- Johtavuusanturin virheellinen asetus (ks. parempi asetus kappaleesta

"Asetukset - Jäljelle jäävän pyykin kosteustason säätäminen").

- Tuuletusaukot ovat tukossa.
- Huoneenlämpötila on liian alhainen tai korkea (optimaalinen huoneenlämpötila 19 °C - 24 °C)

13. TEKNISET TIEDOT

Korkeus x leveys x syvyys	850 x 600 x 540 mm (enintään 600 mm)
Maksimisyvyys laitteen luukun ollessa auki	1030 mm
Maksimileveys laitteen luukun ollessa auki	950 mm
Säädettävä korkeus	850 mm (+ 15 mm - jalkojen säätö)
Rummun tilavuus	104 l
Maksimitäyttömäärä	7 kg
Jännite	230 V
Taajuus	50 Hz
Äänitaso	66 dB
Kokonaisteho	2250 W
Energiatehokkuusluokka	B
Standardin puuvillaohjelman energiankulutus täydellä täyttömäärällä. ¹⁾	4,23 kWh
Standardin puuvillaohjelman energiankulutus osittaisella täyttömäärällä. ²⁾	2,29 kWh
Vuosittainen energiankulutus ³⁾	503,5 kWh
Päällä-tilan tehoabsorptio	0,50 W
Pois toiminnasta tilan tehoabsorptio	0,50 W
Käyttötapa	Kotitalous
Sallittu ympäristön lämpötila	+ 5 °C - + 35 °C

Suojakansi takaa kiinteiden hiukkasten ja **IPX4** kosteuden suojaustason, lukuun ottamatta kuitenkaan matalajännitteisiä laitteita, joissa ei ole kosteussuojaa

- 1) Standardin EN 61121 mukaisesti. 7 kg puuvillapyykkiä, linkousnopeus 1000 kierr./min.
- 2) Standardin EN 61121 mukaisesti. 3,5 kg puuvillapyykkiä, linkousnopeus 1000 kierr./min.
- 3) Energiankulutus vuodessa yksikössä kWh, perustuu standardin puuvillaohjelman 160 kiuvauskierrrokseen täydellä ja osittaisella täyttömäärällä, ja vähän energiaa kuluttavien tilojen energiankulutus. Kierroksen todellinen energiankulutus riippuu laitteen käyttötavasta (MÄÄRÄYS (EU) Nro 392/2012).

13.1 Kulutusarvot

Ohjelma	Linkousnopeus/jäännöskosteus	Kuivausai- ka ¹⁾	Energian- kulutus ²⁾
Cotton (Puuvilla) Eco 7 kg			
Cupboard Dry (Kaappikuiva)	1400 kierrosta/min 50%	119 min.	3,63 kWh
	1000 kierrosta/min 60%	139 min.	4,23 kWh
Iron Dry (Silityskui- va)	1400 kierrosta/min 50%	90 min.	2,73 kWh
	1000 kierrosta/min 60%	107 min.	3,37 kWh
Cotton (Puuvilla) Eco 3,5 kg			
Cupboard Dry (Kaappikuiva)	1400 kierrosta/min 50%	70 min.	1,96 kWh
	1000 kierrosta/min 60%	82 min.	2,29 kWh
Synthetic (Siliävät) 3,5 kg			
Cupboard Dry (Kaappikuiva)	1200 kierrosta/min 40%	62 min.	1,59 kWh
	800 kierrosta/min 50%	74 min.	1,93 kWh

1) Osittaisten täyttömäärien kohdalla ohjelman kesto on lyhyempi ja laite kuluttaa vähemmän energiaa.

2) Virheellinen ympäristölämpötila ja/tai huonosti lingotut pyykkiä voivat pidentää ohjelman kestoa ja lisätä energiankulutusta.

14. PIKAOPAS

14.1 Päivittäinen käyttö

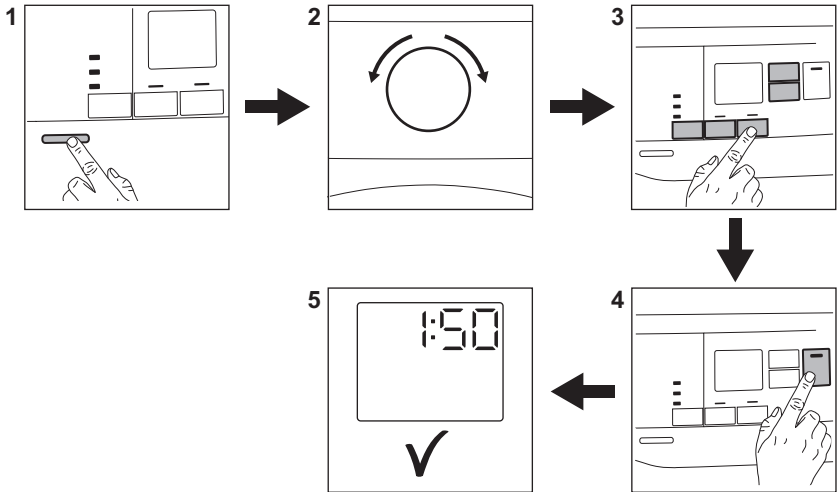

1. Kytke laite toimintaan painamalla virtapainiketta.
2. Valitse haluamasi ohjelma ohjelmanvalitsimella.
3. Ohjelman asettamisen yhteydessä voit asettaa 1 tai useamman erikoislisätoiminnon. Kytke
- lisätoiminto toimintaan tai pois toiminnasta koskettamalla vastaavaa painiketta.
4. Käynnistä ohjelma koskettamalla **Käynnistä/Tauko**-painiketta.
5. Laite käynnistyy.

14.2 Sihdin puhdistaminen

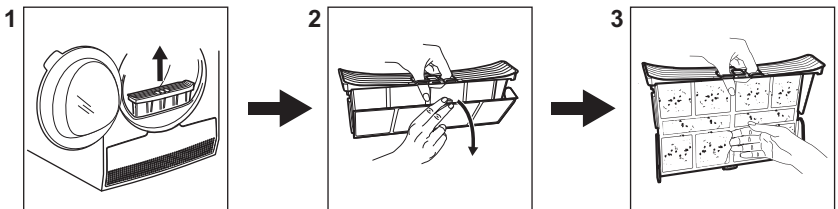

Sihdin symboli  syttyy näyttöön kunkin ohjelman päätyttyä ja sihti on puhdistettava.

14.3 Ohjelmataulukko

Ohjelma	Täyttömäärä 1)	Ominaisuudet / Tekstiilityyppi ²⁾
 3) Cotton (Puuvilla) Eco	7 kg	Ohjelma puuvillatekstiilien kuivaamiseen "puuvilla kaappikuiva" -kuivuustasoon maksimaalisella energiansäästöllä. / ☺☐☐
Cotton (Puuvilla)	7 kg	Ohjelma kaikenlaisten puuvillatekstiilien kuivaamiseen kaappikuiviksi. / ☺☐☐
Synthetic (Siliävät)	3,5 kg	Tekokuidut tai sekoitekuidut. / ☺☐☐☐
Delicates (Hellävarainen)	4 kg	Arkalaatuiset tekstiilit, kuten viskoosi, raion, akryyli ja niiden seokset. / ☺☐☐☐
Easy Iron (Helposti siliävät)	1 kg (tai 5 paitaa)	Helposti siliävät tekstiilit, jotka vaativat vain kevyen silityksen. Kuivaustulokset voivat vaihdella tekstiilin lajin mukaan. Ravista vaatteita ennen kuin asetat ne laitteeseen. Kun ohjelma on päättynyt, poista pyykki heti ja aseta ne vaateripustimeen. / ☺☐☐☐
Refresh (Raikastus)	1 kg	Säilössä olleiden tekstiilien raikastus.
Shirts (Paidat)	1,5 kg (tai 7 paitaa)	Helposti siliävät tekstiilit, jotka vaativat vain kevyen silityksen. Kuivaustulokset voivat vaihdella tekstiilin lajin mukaan. Ravista vaatteita ennen kuin asetat ne laitteeseen. Kun ohjelma on suoritettu loppuun, poista pyykki heti ja aseta ne vaateripustimeen. / ☺☐☐☐
Duvet (Peitot)	3 kg	Tavalliset tai parivuoteen peitot ja tyynyt (höyhen-, untuva- tai synteettisellä täytteellä). / ☺☐☐☐
Bedlinen (Vuodevaatteet)	3 kg	Vuodevaatteet, kuten tavallisen tai parivuoteen lakanat, tyynyllinat, pussilakanat. / ☺☐☐☐
Sports (Urheiluasu)	2 kg	Urheiluasu, ohuet ja kevyet tekstiilit, mikrokuitu, polyesteri. / ☺☐☐☐
Denim (Farmarit)	4 kg	Vapaa-ajanvaatteet, esim. farmarit, college-paidat, joissa on eripaksuisia kohtia (esim. kaulukset, hihansuut ja saumat). / ☺☐☐☐

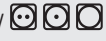

Ohjelma	Täyttömäärä ¹⁾	Ominaisuudet / Tekstiilityyppi ²⁾
Mixed (Mix)	3 kg	Puuvilla- ja tekokuitutekstiilit. Alhaisen lämpötilan ohjelma. Helävarainen ohjelma, joka käyttää lämmintä ilmaa. / 

1) Maksimipaino viittaa kuivaan pyykkiin.

2) Katso tekstiilin merkinnän merkitykset luvusta *VIHJEITÄ JA NEUVOJA: Pyykin valmisteleminen*.

3)  Cotton (Puuvilla) Cupboard Dry (Kaappikuiva) ECO -ohjelma on "Standardi puuvillaohjelma" Euroopan komission asetuksen 392/2012 mukaisesti. Sopi määrän normaalin puuvillapyykin kuivaukseen. Energiankulutuksen kannalta tehokkain määrän puuvillapyykin kuivausohjelma.

15. YMPÄRISTÖNSUOJELU

Kierrätä materiaalit, jotka on merkitty merkillä . Kierrätä pakkaus laittamalla se asianmukaiseen kierrätysastiaan. Suojele ympäristöä ja ihmisten terveyttä kierrättämällä sähkö- ja elektroniikkaromut. Älä hävitä merkillä .

merkittyjä kodinkoneita kotitalousjätteen mukana. Palauta tuote paikalliseen kierrätyskeskukseen tai ota yhteyttä paikalliseen viranomaiseen.

INNEHÅLL

1. SÄKERHETSINFORMATION.....	25
2. SÄKERHETSINSTRUKTIONER.....	27
3. PRODUKTBESKRIVNING.....	28
4. KONTROLLPANEL.....	29
5. PROGRAMÖVERSIKT.....	30
6. TILLVALSFUNKTIONER.....	31
7. INSTÄLLNINGAR.....	32
8. FÖRE FÖRSTA ANVÄNDNING.....	34
9. DAGLIG ANVÄNDNING.....	34
10. RÅD OCH TIPS.....	35
11. SKÖTSEL OCH RENGÖRING.....	36
12. FELSÖKNING.....	38
13. TEKNISKA DATA.....	39
14. SNABBGUIDE.....	41

VI TÄNKER PÅ DIG

Tack för att du köpt en Electrolux-produkt. Du har valt en produkt som för med sig årtionden av yrkeserfarenhet och innovation. Genial och elegant har den utformats med dig i åtanke. Så när du än använder den kan du känna dig trygg med att veta att du får fantastiska resultat varje gång.

Välkommen till Electrolux.

Besök vår webbplats för att:



Få användningsråd, broschyrer, felsökningshjälp och serviceinformation:
www.electrolux.com/webselfservice



Registrera din produkt för bättre service:
www.registerelectrolux.com



Köpa tillbehör, förbrukningsvaror och originalreservdelar till din produkt:
www.electrolux.com/shop

KUNDTJÄNST OCH SERVICE

Vi rekommenderar att originalreservdelar används.

Ha följande uppgifter till hands när du kontaktar serviceavdelningen: Modell, PNC, serienummer.

Informationen står på typskylten.

 Varnings-/viktig säkerhetsinformation

 Allmän information och tips

 Miljöinformation

Med reservation för ändringar.

1. ⚠ SÄKERHETSINFORMATION

Läs noga de bifogade instruktionerna före installation och användning av maskinen. Tillverkaren är inte ansvarig för eventuella personskador eller andra skador som uppkommit som ett resultat av felaktig installation eller användning. Förvara alltid bruksanvisningen på en säker och tillgänglig plats för framtida bruk.

1.1 Säkerhet för barn och handikappade



WARNING!

Risk för kvävning, skador eller permanent invaliditet.

- Denna produkt kan användas av barn från 8 års ålder och uppåt, och av personer med nedsatt fysisk, sensorisk eller mental förmåga, samt personer med bristande erfarenhet och kunskap, om de övervakas eller instrueras beträffande hur produkten används på ett säkert sätt och förstår de risker som är förknippade med användningen.
- Barn mellan 3 och 8 år eller personer med mycket omfattande och komplexa funktionshinder ska inte vara i närheten av produkten om de inte är under uppsikt.
- Barn under 3 år ska inte vistas i närheten utan ständig uppsikt.
- Låt inte barn leka med produkten.
- Håll allt förpackningsmaterial utom räckhåll för barn och kassera det på lämpligt sätt.
- Tvättmedel ska förvaras utom räckhåll för barn.
- Håll barn och husdjur borta från produkten när luckan är öppen.
- Om apparaten har ett barnlås, måste detta aktiveras.
- Barn får inte utföra städning och underhåll av apparaten utan uppsikt.

1.2 Allmän säkerhet

- Ändra inte produktens specifikationer.
- Om torktumlaren ska ställas ovanpå en tvättmaskin, använd staplingsssatsen. Staplingsssatsen som finns att köpa hos en auktoriserad återförsäljare och kan bara användas med maskinen såsom angivits i medföljande anvisningar. Läs dem noga före installation (se installationsbladet).
- Maskinen kan installeras fristående eller under en köksbänk med rätt utrymme (se installationsbladet).
- Produkten får inte placeras bakom en låsbar dörr, en skjutdörr eller en dörr med gångjärnen på motsatt sida så att produkten inte kan öppnas helt.
- Ventilationsöppningarna i botten får ej täppas igen av en matta eller annat som ligger på golvet.
- **WARNING:** Produkten får inte tillföras via en extern kopplingsanordning, såsom timer, eller anslutas till en krets som regelbundet slås på och av med ett verktyg.
- Anslut stickkontakten till eluttaget endast i slutet av installationen. Se till att stickkontakten är åtkomlig efter installation.
- Om nätsladden är skadad måste den bytas av tillverkaren, tillverkarens auktoriserade servicecenter eller personer med motsvarande utbildning, för att undvika elektrisk fara.
- Överskrid inte den angivna maximala tvättmängden 7 kg (se avsnittet "Programöversikt").
- Använd inte produkten om objekt har blivit nedsmutsade med kemikalier.
- Skrapa bort ludd eller annat från förpackningen som har samlats runt produkten.
- Använd inte produkten utan något filter. Rensa luddfiltret före eller efter varje användningstillfälle.
- Torka inte otvättade plagg i torktumlaren.
- Plagg som har fläckar av matolja, aceton, alkohol, bensin, fotogen, fläckborttagningsmedel, terpentin, vax och vaxborttagningsmedel skall tvättas i varmt

vatten med extra mycket tvättmedel innan de torkas i torktumlaren.

- Torka inte tvätt som innehåller skumgummi (latex), duschmössor, vattentäta textilier, plagg med gummiinlägg och kläder eller kuddar med skumgummifyllning i torktumlaren.
- Sköljmedel och liknande produkter skall användas enligt tillverkarens anvisningar.
- Ta bort alla föremål från produkten som kan fatta eld, såsom tändare eller tändstickor.
- **WARNING:** Avbryt aldrig en torktumlare innan torkningen har avslutats, såvida du inte snabbt kan ta ut all tvätt och sprida ut den så att värmen leds bort.
- Stäng av produkten och koppla bort den från eluttaget före underhåll.

2. SÄKERHETSINSTRUKTIONER

2.1 Installation

- Avlägsna allt förpackningsmaterial.
- Installera eller använd inte en skadad produkt.
- Följ installationsinstruktionerna som följer med produkten.
- Var alltid försiktig när produkten rör sig eftersom den är tung. Använd alltid skyddshandskar och täkta skor.
- Installera inte och använd inte maskinen på en plats där temperaturen understiger 5 °C eller överstiger 35 °C.
- Golvytan, på vilken produkten ska installeras, måste vara plan, stabil, värmebeständig och ren.
- Kontrollera att luft kan cirkulera mellan produkten och golvet.
- Håll alltid produkten vertikalt när den förflyttas.
- Maskinens bakre yta måste ställas mot en vägg.
- Använd ett vattenpass för att kontrollera att produkten står helt vågrätt när den står på platsen där den skall användas. Om den inte gör det kan du justera fötterna tills den gör det.

2.2 Elektrisk anslutning



WARNING!

Risk för brand och elektriska stötar.

- Produkten måste jordas.
- Se till att de parametrarna på märkskylten överensstämmer med elnätets elektricitet.
- Använd alltid ett korrekt installerat, stötsäkert och jordat eluttag.
- Använd inte grenuttag eller förlängningssladdar.
- Dra inte i anslutningssladden för att koppla bort produkten från eluttaget. Ta alltid tag i stickkontakten.
- Ta inte i anslutningssladden eller stickkontakten med våta händer.
- Denna produkt uppfyller kraven enligt EU:s direktiv.

2.3 Användning



WARNING!

Det finns risk för personskador, elstöt, brand eller skador på produkten.

- Denna produkt är endast avsedd för hushållsbruk.

- Torka inte skadade plagg som innehåller vaddering eller stoppning.
- Torka endast textilier som är lämpliga att torka i torktumlare. Följ anvisningarna på alla klädvårdsetiketter.
- Om tvätten har behandlats med fläckborttagningsmedel måste en extra sköljning genomföras innan torktumblaren startas.
- Använd inte kondens/destillatvattnet för att dricka eller laga mat. Det kan orsaka hälsoproblem hos människor och husdjur.
- Sitt eller stå inte på luckan när den är öppen.
- Torka inte genomblöta plagg i en torktumlare.

2.4 Underhåll och rengöring



WARNING!

Risk för personskador och skador på produkten föreligger.

- Spruta inte vatten eller ånga på produkten för att rengöra den.
- Rengör produkten med en fuktig, mjuk trasa. Använd bara neutrala rengöringsmedel. Använd inte produkter med slip-effekt, skursvampar, lösningsmedel eller metallföremål.

2.5 Kassering



WARNING!

Risk för kvävning eller skador.

- Koppla loss produkten från eluttaget och vattentillförseln.
- Klipp av elkabeln nära produkten och kassera den.
- Ta bort luckspärren för att förhindra att barn eller husdjur blir instängda i trumman.
- Kassera produkten i enlighet med lokala föreskrifter för avyttring från WEEE (Waste Electrical and Electronic Equipment).

3. PRODUKTBeskrivning

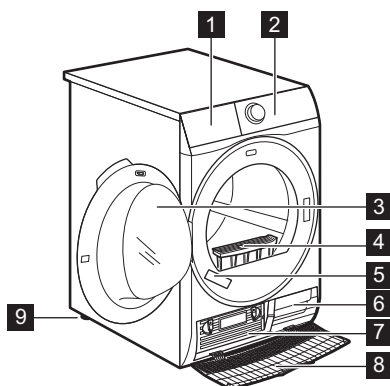



- 1 Vattentank
- 2 Kontrollpanel
- 3 Produktlucka
- 4 Filter
- 5 Typskylt
- 6 Luftflödeshåll
- 7 Lock till kondensorn
- 8 Skydd för kondensorn
- 9 Justerbar fot

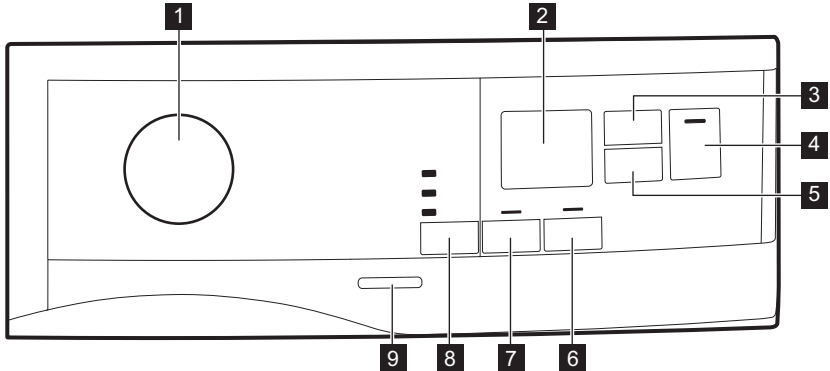

För enklare hantering kan luckan installeras med öppningen åt båda hållen. (se separat blad).

4. KONTROLLPANEL



- | | |
|---|--|
| <p>1 Programväljare och ● strömbrytare RESET (Återställning)</p> <p>2 Display</p> <p>3 Time Dry (Tid) touch-knapp</p> <p>4 Start/Pause (Start/Pause) touch-knapp</p> <p>5 Delay Start (Fördröj Start) touch-knapp</p> <p>6 Extra Anticrease (Extra skrynkelsskydd) touch-knapp</p> <p>7 Delicates (Fintvätt) touch-knapp</p> | <p>8 Dryness Level (Torrhetsgrad) touch-knapp</p> <p>9 Strömbrytare På/Av</p> <p> Tryck på touchknapparna med fingret i området med symbolen eller namnet för funktionen. Använd inte handskar när du använder kontrollpanelen. Se till att kontrollpanelen alltid är ren och torr.</p> |
|---|--|



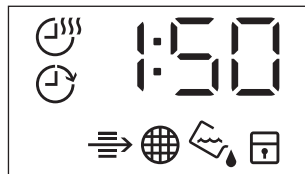



4.1 Display



Symbol som visas på displayen	Symbolbeskrivning
	tidtorkningsfunktion på
	funktionen fördröjd start på
	indikator: <i>kontrollera kondensorn</i>
	indikator: <i>rengör filtret</i>

Symbol som visas på displayen	Symbolbeskrivning
	indikator: <i>töm vattenbehållaren</i>
	barnlås på
	fel val eller vredet är i läge ● "Reset" (återställ)
	programlängd
	varaktighet torktid
	nedräkning till fördröjd start

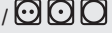
5. PROGRAMÖVERSIKT

Program	Vikt ¹⁾	Egenskaper / Typ av material ²⁾
 ³⁾ Cotton (Bomull) Eco	7 kg	Program för att torka bomull med torrhetsgrad "skåptorr" med maximal energibesparing. / 
Cotton (Bomull)	7 kg	Program för att torka alla typer av bomull som ska kunna stoppas in i skåpet direkt (skåptorr). / 
Synthetic (Syntet)	3,5 kg	Syntet och blandade material. / 
Delicates (Skonprogram)	4 kg	Ömtåliga tyger som viskos, rayon, akryl och deras blandningar. / 
Easy Iron (Lättstruket)	1 kg (eller 5 skjortor)	Lättskötta plagg där minimal strykning krävs. Torkresultatet kan skilja sig mellan olika sorters material. Skaka plaggen innan du lägger i dem i maskinen. När programmet är klart ska plaggen tas ut direkt och hängas på hängare. / 
Refresh (Uppfräschning)	1kg	Uppfräschning av textilier som varit undanlagda. / 
Shirts (Skjortor)	1,5 kg (eller sju skjortor)/	Lättskötta plagg där minimal strykning krävs. Torkresultatet kan skilja sig mellan olika sorters material. Skaka plaggen innan du lägger i dem i maskinen. När programmet är klart ska plaggen tas ut direkt och hängas på hängare. / 

Program	Vikt ¹⁾	Egenskaper / Typ av material ²⁾
Duvet (Täcken)	3 kg	Enkla eller dubbla duntäcken och dunkuddar (med fjäder-, dun- eller syntetfyllning). / ☺☺☺
Bedlinen (Sängkläder)	3 kg	Sängkläder som enkel- och dubbellakan, örngott, påslakan. / ☺☺☺
Sports (Sportkläder)	2 kg	Sportkläder, tunna och lätta textilier, mikrofiber, polyester. / ☺☺☺
Denim	4 kg	Fritidskläder som t.ex. jeans, sweatshirts med material av olika tjocklek (t.ex. vid nacken, ärmarna och sömmarna). / ☺☺☺
Mixed (Blandat)	3 kg	Bomulls- och syntetplagg. Lågt temperaturprogram. Skonprogram med varm luft. / ☺☺☺

1) Maximal vikt gäller torra plagg.

2) För märkningens betydelse, se kapitel *RÅD OCH TIPS: Förbereda tvätten.*

3) ☐ Cotton (Bomull) Cupboard Dry (Skåptorr) ECO-programmet är "standardbomullsprogrammet" enligt EU-kommissionens förordning 392/2012. Det är lämpligt för att torka normalvåt tvätt och det är det effektivaste programmet vad gäller energiförbrukning för torkning av våt bomullstvätt.

6. TILLVALSFUNKTIONER

6.1 Dryness Level (Torrhetsgrad)

Den här funktionen ökar tvättens torrhetsgrad. Det finns 3 alternativ:

- ☀ Extra Dry (Extra Torrt)
- ☀☀ Cupboard Dry (Skåptorr)
- ☀☀☀ Iron Dry (Stryktorr)

6.2 Delicates (Fintvätt)

Med detta tillval kan du ställa in ett skonsamt torkprogram med låg temperatur. Använd detta tillval vid torkning av material märkta med symbolen ☐ på klädvårdsetiketten (t.ex. akryl, viskos).

6.3 Extra Anticrease (Extra skrynkelskydd)

Förlänger antiskrynkelfasen med 60 minuter i slutet av torkprogrammet. Den

här funktionen minskar uppkomsten av skrynklor. Tvätten kan tas ut under skrynkelskyddsfasen.

6.4 Time Dry (Tid)

Du kan ställa in programmets varaktighet, från 10 min (min.) till 2 timmar (max.) Tiden beror på hur stor tvättmängden är.



Vi rekommenderar att du ställer in en kort programlängd för små tvättmängder eller för bara ett plagg.

6.5 Funktionsöversikt

Program ¹⁾	Dryness Level (Torrhetsgrad)			Delicates (Fintvätt)	Extra Anti-crease (Extra skrynkelskydd)	Time Dry (Tid)
	☀	☀	☀			
 Cotton (Bomull) Eco		■		■	■	
Cotton (Bomull)	■	■	■	■	■	■
Synthetic (Syntet)	■	■	■	■	■	■
Delicates (Skonprogram)		■		■	■	
Easy Iron (Lättstruket)			■	■	■	
Refresh (Uppfräschning)				■	■	
Shirts (Skjortor)			■	■	■	
Duvet (Täckan)		■		■		
Bedlinen (Sängkläder)	■	■	■	■	■	
Sports (Sportkläder)		■		■	■	
Denim	■	■		■	■	
Mixed (Blandat)	■	■		■	■	■

¹⁾ Du kan ställa in en eller flera funktioner med programmet. Tryck på tillhörande touchknapp för att aktivera eller avaktivera dem.

7. INSTÄLLNINGAR

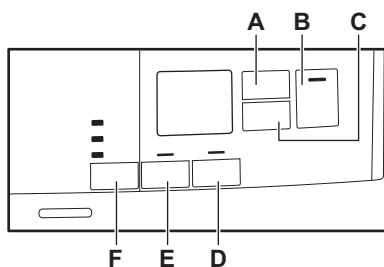

- A. Time Dry (Tid) touchknapp
- B. Start/Pause (Start/Pause) touchknapp

- C. Delay Start (Födröj Start) touchknapp
- D. Extra Anticrease (Extra skrynkelskydd) touchknapp
- E. Delicates (Fintvätt) touchknapp
- F. Dryness Level (Torrhetsgrad) touchknapp

7.1 Barnlås

Detta alternativ hindrar barn från att leka med produkten när ett program är igång. Touchknapparna är låsta.

Endast strömbrytaren är olåst.

Aktivera Barnlåset:

1. Tryck på strömbrytaren för att aktivera produkten.
2. Tryck på och håll touchknappen **(D)** intryckt i några sekunder.

Indikatorn för Barnlås tänds.

- i** Det går att inaktivera Barnlåset när ett program pågår. Håll samma touchknappar intryckta tills indikatorn för Barnlåset släcks. Barnlåsfunktionen inaktiveras 8 sekunder efter att maskinen stängts av.

7.2 Justering av återstående fukt i tvätten

- i** Varje gång du går in i läget "Justering av återstående fuktgrad i tvätten", kommer föregående inställning för återstående fuktgrad att ändras till nästa värde (t.ex. tidigare inställd - 2 - ändras till - 1 -).

För att ändra standardgraden för återstående fukt:

1. Tryck på strömbrytaren för att aktivera produkten.
2. Vrid programväljaren för att ställa in ett program.
3. Vänta i ungefär 8 sekunder.
4. Håll in knapparna **(F)** och **(E)** samtidigt.

En av följande indikatorer tänds:

- - 0 - maximal torrhet
 - - 1 - mer torr tvätt
 - - 2 - standard torr tvätt
5. Tryck på och håll nere knapparna **(F)** och **(E)** igen tills indikatorn för rätt nivå visas.

- i** Om displayen återgår till normalläge (tiden för det valda programmet från steg 2. visas), medan du ställer in återstående fuktighetsgrad, tryck och håll ner knapparna **(F)** och **(E)** en gång till för att gå in i läge "Justering av återstående fuktgrad i tvätten" (tidigare inställd grad av återstående fukt kommer att ändras till nästa värde).

6. Efter 5 sekunder återgår displayen till normalläge.

7.3 Indikator för vattenbehållare

Indikatorn på vattenbehållaren är påslagen i standardinställningen. Den tänds när programmet är avslutat eller när det är nödvändigt att tömma vattenbehållaren.

- i** Om dräneringssatsen är installerad (extrautr.) tömmer maskinen automatiskt ut vattnet ur behållaren. Under dessa villkor rekommenderar vi att du inaktiverar vattenbehållarens indikator.

Avaktivering av vattenbehållarens indikator:

1. Tryck på strömbrytaren för att aktivera produkten.
2. Vänta i ungefär 8 sekunder.
3. Tryck och håll in knapparna **(E)** och **(D)** samtidigt.

På displayen visas någon av följande 2 konfigurationer:

- Displayen visar "Off". Efter 5 sekunder återgår displayen till normalläge.
- På displayen visas "On". Efter 5 sekunder återgår displayen till normalläge.

7.4 Signal på/av

Slå på och av ljudsignalerna genom att hålla touch-knapparna **(A)** och **(C)** intryckta samtidigt i cirka två sekunder.

8. FÖRE FÖRSTA ANVÄNDNING

-  Bakre trumförpackningen tas bort automatiskt när torktumlaren sätts på första gången. Ett oljud kan höras.

Innan produkten används för första gången:

- Rengör torktumlartumman med en fuktig trasa.
- Starta ett program på en timme med fuktig tvätt.

9. DAGLIG ANVÄNDNING

9.1 Starta ett program utan fördröjd start

1. Förbered tvätten och fyll produkten.



FÖRSIKTIGHET!

Kontrollera att tvätten inte fastnar mellan luckan och gummilisten när du stänger luckan.

2. Tryck på strömbrytaren för att aktivera produkten.
3. Ställ in rätt program och tillval för typen av tvätt.

Displayen visar programmets längd.



Torktiden du ser är relaterad till en tvätt på 5 kg för bomulls- och jeansprogram. För de andra programmen är torktiden relaterad till rekommenderade tvättmängder. Om 5 kg överskrids kommer torktiden för vit-/kulörtvätt- och jeansprogrammen att bli längre.

4. Tryck på Start/Pause (Start/Pause)-touchknappen. Programmet startar.

9.2 Starta ett program med fördröjd start

1. Ställ in rätt program och tillval för typen av tvätt.
2. Tryck på knappen för fördröjd start upprepade gånger tills displayen visar önskad tidsfördröjning till starten.



Du kan fördröja starten av ett program från 1 timma till maximalt 20 timmar.

3. Tryck på Start/Pause (Start/Pause)-touchknappen. Displayen visar nedräkningen till fördröjd start. När nedräkningen löper ut startar programmet.

9.3 Ändra ett program



1. Tryck på strömbrytaren för att stänga av produkten.
2. Tryck på strömbrytaren för att aktivera produkten.
3. Ställ in programmet.

Alternativt:

1. Vrid väljarvredet till ● "Reset"-läge.
2. Vänta i 1 sekund. Displayen visar .
3. Ställ in programmet.

9.4 När programmet är klart

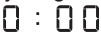
När programmet är klart:

- En återkommande ljudsignal hörs.
- På displayen visas .
- Indikatorerna  Filter (Filter) och  Tank (Behållare) tänds.
- Indikatorlampan Start/Pause (Start/Pause) lyser.





Maskinen fortsätter att vara igång med antiskrynkelfasen aktiverad i cirka 30 minuter till eller mer om Extra Anticrease (Extra skrynkelskydd)-funktionen valts

(se kapitel *Funktion - Extra Anticrease (Extra skrynkelskydd)*).

Antiskrynkelfasen minskar uppkomsten av skrynklor.

Du kan ta ut tvätten innan antiskrynkelfasen är klar. För bästa resultat rekommenderar vi att du tar ut tvätten när fasen är nästan eller helt klar.

När antiskrynkelfasen är klar:

- Displayen visar fortfarande  : 
 - Indikatorerna  Filter (Filter) och  Tank (Behållare) tänds.
 - Start/Pause (Start/Pause) släcks.
1. Tryck på strömbrytaren för att avaktivera produkten.
 2. Öppna luckan.

3. Plocka ur tvätten.
4. Stäng luckan.



Rengör alltid filtret och töm vattenbehållaren när ett program är klart.

9.5 Standby-funktion

För att minska energiförbrukningen stänger funktionen automatiskt av produkten:

- Efter 5 minuter om du inte startar programmet.
- Efter 5 minuter från programmets slut.







Tiden minskas till 30 sekunder om väljarvredet pekar på ● "Reset".

10. RÅD OCH TIPS

10.1 Förbereda tvätten

- Stäng dragkedjorna.
- Knäpp knapparna på påslakanen.
- Låt inte lösa band trassla sig (t.ex. på förkläden). Knyt ihop dem innan du startar programmet.
- Töm alla fickor på föremål.
- Om plagget har ett innerfoder av bomull ska plagget vändas ut och in. Bomullssidan ska alltid vara vänd utåt.
- Ställ alltid in programmet som passar för typen av tvätt.
- Tvätta inte ljusa och mörka färger ihop.

- Använd ett lämpligt program för vit-/kulörtvätt, jersey och stickat för att förhindra att plaggen krymper.
- Överskrid inte maximal tvättmängd som finns i programkapitlet eller som visas på displayen.
- Torktumla endast tvätt som klarar av att torktumlas. Se instruktionerna på plaggens klädvardsetiketter.
- Torka inte stora och små plagg tillsammans. Små plagg kan fastna i större plagg och därmed inte torkas.

Klädvardsmärkning	Beskrivning
	Tvätten är lämplig för torktumling.
	Tvätten är lämplig för torktumling vid högre temperaturer.
	Tvätten är lämplig för torktumling endast vid lägre temperaturer.
	Plagget är inte lämplig för torktumling.

11. SKÖTSEL OCH RENGÖRING

11.1 Rengöring av filtret

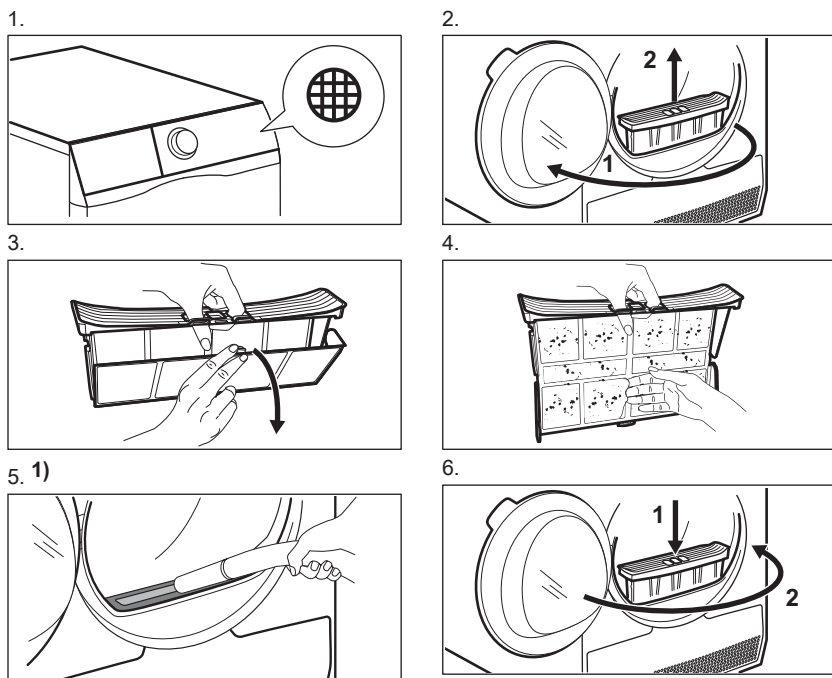

1) Ta vid behov bort luddet från filterhållaren och packningen. Du kan använda en dammsugare.

11.2 Tömning av vattenbehållaren

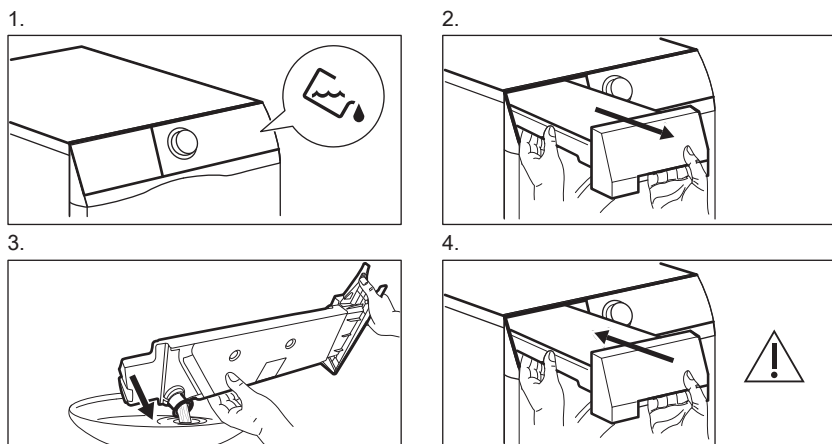

- i** Du kan använda vattnet från vattenbehållaren som ett alternativ till destillerat vatten (t.ex. för ångstrykning). Ta bort smutsrester med ett filter innan du använder vattnet.

11.3 Rengöra kondensorn

1.

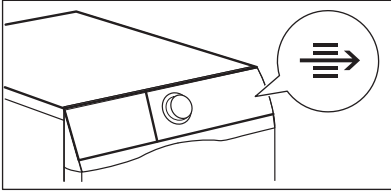

2.

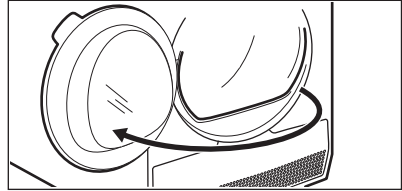

3.

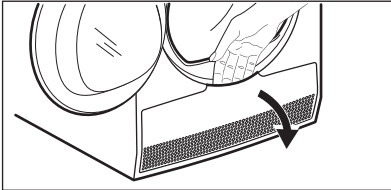

4.

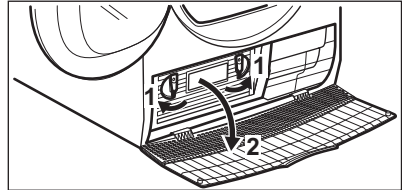

5.

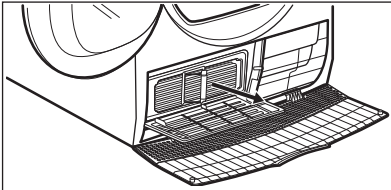

6.



7.

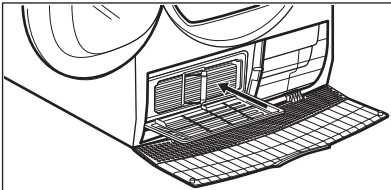

8.

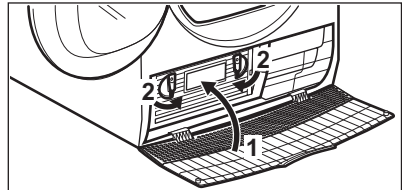

9.

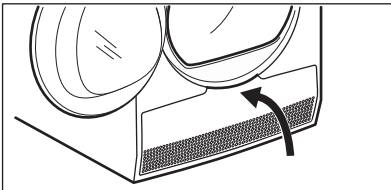

10.

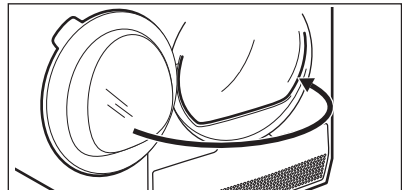

11.4 Rengöring av trumman



VARNING!

Koppla från maskinen innan den rengörs.

Använd ett vanligt mildt rengöringsmedel för att rengöra insidan av trumman och trumbladen. Torka de rengjorda ytorna med en mjuk duk.



FÖRSIKTIGHET!

Använd inte slipmedel eller stålull i trumman.

11.5 Rengöring av kontrollpanelen och höljet

Använd ett vanligt rengöringsmedel för att rengöra kontrollpanelen och höljet.

Rengör med en fuktad duk. Torka de rengjorda ytorna med en mjuk duk.



FÖRSIKTIGHET!

Rengör inte produkten med möbelrengöringsmedel eller rengöringsmedel som kan orsaka korrosion.

11.6 Rengöring av luftflödeshå

Använd en dammsugare för att ta bort ludd från luftflödeshålen.

12. FELSÖKNING

Problem	Möjlig lösning
Jag inte kan sätta på produkten.	Se till att stickkontakten sitter ordentligt i eluttaget.
	Kontrollera säkringen i säkringsskåpet (husets installation).
Programmet startar inte.	Tryck på Start/Pause (Start/Pause).
	Se till att luckan är stängd.
Luckan går inte att stänga.	Kontrollera att filtren är korrekt installerade.
	Kontrollera att ingen tvätt har fastnat mellan luckan och gummilisten.
Produkten stannar under driften.	Kontrollera att vattenbehållaren är tom. Tryck på knappen Start/Pause (Start/Pause) för att starta programmet på nytt.
	Det är för lite tvätt i trumman. Öka mängden tvätt eller använd Time Drying (Tid)-programmet.
Programtiden är för lång eller torkningsresultatet är inte tillfredsställande. ¹⁾	Kontrollera att tvättens vikt är lämplig för programmets varaktighet.
	Kontrollera att filtret är rent.
	Tvätten är för blöt. Centrifugera tvätten igen i tvättmaskinen.

Problem	Möjlig lösning
	Se till att rumstemperaturen är högre än +5 °C och lägre än +35 °C. Optimal rumstemperatur är 19 °C till 24 °C.
	Välj programmet Time Drying (Tid) eller Extra Dry (Extra Torrt). ²⁾
Displayen visar — — —.	Om du vill välja ett nytt program, stäng av och sätt på produkten.
	Kontrollera att tillvalen är förenliga med programmet.
Displayen visar en felkod (t.ex. E51)	Stäng av och sätt på produkten. Starta ett nytt program. Kontakta kundtjänst om problemet uppstår igen.

¹⁾ Efter högst 5 timmar avslutas programmen automatiskt.

²⁾ Vissa delar av plagget kan fortfarande vara fuktigt när man torkar större plagg (t.ex. lakan).

12.1 Vid otillfredsställande torkresultat

- Fel program har valts.
- Filtret är igentäppt.
- Kondensorn är igentäppt.
- För mycket tvätt har lagts in i produkten.
- Trumman är smutsig.
- Felaktig inställning av värmeledningssensorn (se avsnittet

"Inställningar - Justering av återstående fuktgrad för tvätten" för bättre inställning).

- Luftflödeshålen är igentäppta.
- Rumstemperaturen är för låg eller för hög (optimal rumstemperatur 19 °C till 24 °C)

13. TEKNISKA DATA

Höjd x Bredd x Djup	850 x 600 x 540 mm (maximal 600 mm)
Max. djup med öppen lucka	1030 mm
Max. bredd med öppen lucka	950 mm
Justerbar höjd	850 mm (+ 15 mm - justering av fötterna)
Trummans volym	104 l
Maximal lastvolym	7 kg
Nätspänning	230 V
Frekvens	50 Hz
Ljudeffektnivå	66 dB
Total effekt	2250 W

Energiklass	B
Energiförbrukning vid standardbomullsprogrammet med full maskin. ¹⁾	4,23 kWh
Energiförbrukning vid standardbomullsprogrammet med halv maskin. ²⁾	2,29 kWh
Årlig energiförbrukning ³⁾	503,5 kWh
På-läge effektförbrukning	0,50 W
Av-läge effektförbrukning	0,50 W
Typ av användning	Hushåll
Tillåten omgivningstemperatur	+ 5 °C till + 35 °C
Skyddsnivån mot intrång av fasta partiklar och fukt säkerställs av skyddslocket, förutom där lågspänningsutrustningen inte har något skydd mot fukt	IPX4

¹⁾ Med referens till EN 61121. 7kg bomull centrifugeras vid 1000 varv/min.

²⁾ Med referens till EN 61121. 3,5kg bomull centrifugeras vid 1000 varv/min.

³⁾ Energiförbrukning per år i kWh, baserat på 160 torkprogram med standardbomullsprogram vid full och delvis full maskin och förbrukning vid lågenergilägena. Faktisk energiförbrukning per program beror på hur maskinen används (BESTÄMMELSE (EU) nr 392/2012).

13.1 Förbrukningsvärden

Program	Centrifugerad vid / resterande fuktighet	Torktid ¹⁾	Energiförbrukning ²⁾
Cotton (Bomull) Eco 7 kg			
Cupboard Dry (Skåptorrt)	1400 varv/minut / 50%	119 min.	3,63 kWh
	1000 varv/minut / 60%	139 min.	4,23 kWh
Iron Dry (Stryktorrt)	1400 varv/minut / 50%	90 min.	2,73 kWh
	1000 varv/minut / 60%	107 min.	3,37 kWh
Cotton (Bomull) Eco 3,5 kg			
Cupboard Dry (Skåptorrt)	1400 varv/minut / 50%	70 min.	1,96 kWh
	1000 varv/minut / 60%	82 min.	2,29 kWh
Synthetic (Syntet) 3,5 kg			
Cupboard Dry (Skåptorrt)	1200 varv/minut / 40%	62 min.	1,59 kWh

Program	Centrifugerad vid / resterande fuktighet	Torktid ¹⁾	Energiförbrukning ²⁾
	800 varv/minut / 50%	74 min.	1,93 kWh

1) Vid halvfull tvätt är programtiden kortare och maskinen förbrukar mindre energi.

2) Felaktig omgivningstemperatur och/eller dåligt centrifugerad tvätt kan förlänga programtiden och öka energiförbrukningen.

14. SNABBGUIDE

14.1 Daglig användning

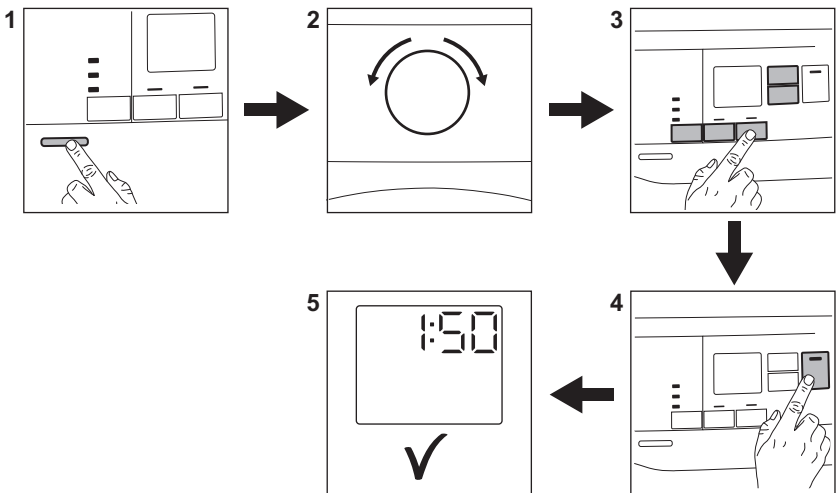

1. Tryck på On/Off-knappen för att slå på produkten.
2. Vrid programväljaren för att ställa in programmet.
3. Du kan ställa in en eller flera specialfunktioner med programmet. Aktivera eller inaktivera en funktion genom att trycka på motsvarande knapp.
4. Starta programmet genom att trycka på **Start/Pause**-knappen.
5. Produkten startar.



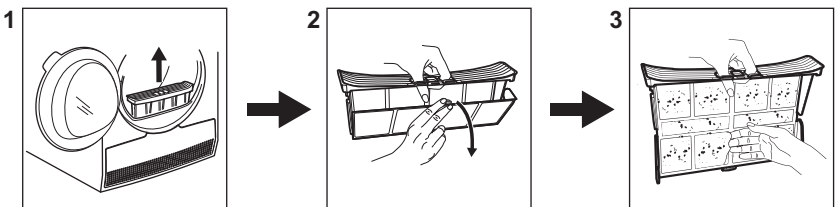























14.2 Rengöring av filtret





I slutet av varje program tänds symbolen

 på displayen och du måste rengöra filtret.

14.3 Programöversikt

Program	Vikt ¹⁾	Egenskaper / Typ av material ²⁾
 ³⁾ Cotton (Bomull) Eco	7 kg	Program för att torka bomull med torrhetsgrad "skåptorr" med maximal energibesparing. /  
Cotton (Bomull)	7 kg	Program för att torka alla typer av bomull som ska kunna stoppas in i skåpet direkt (skåptorr). /  
Synthetic (Syntet)	3,5 kg	Syntet och blandade material. /   
Delicates (Skonprogram)	4 kg	Ömtåliga tyger som viskos, rayon, akryl och deras blandningar. /   
Easy Iron (Lättstruket)	1 kg (eller 5 skjortor)	Lättskötta plagg där minimal strykning krävs. Torkresultatet kan skilja sig mellan olika sorters material. Skaka plaggen innan du lägger i dem i maskinen. När programmet är klart ska plaggen tas ut direkt och hängas på hängare. /   
Refresh (Uppfräschning)	1kg	Uppfräschning av textilier som varit undanlagda.
Shirts (Skjortor)	1,5 kg (eller sju skjortor)	Lättskötta plagg där minimal strykning krävs. Torkresultatet kan skilja sig mellan olika sorters material. Skaka plaggen innan du lägger i dem i maskinen. När programmet är klart ska plaggen tas ut direkt och hängas på hängare. /   
Duvet (Täcken)	3 kg	Enkla eller dubbla duntäcken och dunkuddar (med fjäder-, dun- eller syntetfyllning). /   
Bedlinen (Sängkläder)	3 kg	Sängkläder som enkel- och dubbellakan, örngott, påslakan. /   
Sports (Sportkläder)	2 kg	Sportkläder, tunna och lätta textilier, mikrofiber, polyester. /   

Program	Vikt ¹⁾	Egenskaper / Typ av material ²⁾
Denim	4 kg	Fritidskläder som t.ex. jeans, sweatshirts med material av olika tjocklek (t.ex. vid nacken, ärmarna och sömmarna). / 
Mixed (Blandat)	3 kg	Bomulls- och syntetplagg. Lågt temperaturprogram. Skonprogram med varm luft. / 

1) Maximal vikt gäller torra plagg.

2) För märkningens betydelse, se kapitel *RÅD OCH TIPS: Förbereda tvätten*.

3)  Cotton (Bomull) Cupboard Dry (Skåptorr) ECO-programmet är "standardbomullsprogrammet" enligt EU-kommissionens förordning 392/2012. Det är lämpligt för att torka normalvåt tvätt och det är det effektivaste programmet vad gäller energiförbrukning för torkning av våt bomullstvätt.

15. MILJÖSKYDD

Återvinn material med symbolen .
Återvinn förpackningen genom att placera den i lämpligt kärl. Bidra till att skydda vår miljö och vår hälsa genom att återvinna avfall från elektriska och elektroniska produkter. Släng inte

produkter märkta med symbolen  med hushållsavfallet. Lämna in produkten på närmaste återvinningsstation eller kontakta kommunkontoret.

www.electrolux.com/shop



136954760-B-192018

